

Информационен лист | Номер на артикул: 2002-1674

2-проводна разедин. клемма за изпитване; с възможност за тестване;
оранжева разединителна шейна; за DIN шина 35 x 15 и 35 x 7.5; 2,5 mm²;
Push-in CAGE CLAMP®; 2,50 mm²; син

www.wago.com/2002-1674

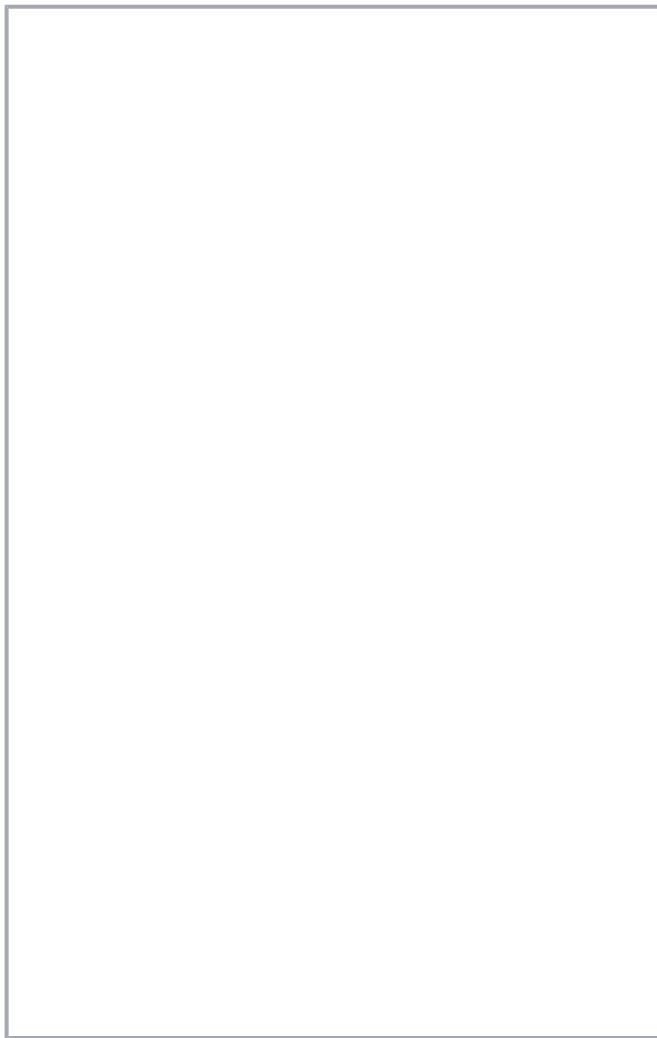

Данни Electrical data

Подлежи на промяна. Моля, обърнете внимание и на допълнителната документация на продукта!

ВАГО България ООД
Бизнес център Сердика
Бул."Акад. Иван Гешов" 2Е | Сграда 1, ет. 4, офис 417 | 1330 София
Тел.: +359 2 489 46 09 | Тел.: +359 2 489 46 10
Имейл: sales.bg@wago.com

Имате ли въпроси относно нашите продукти?
Винаги ще се радваме да получим вашето обаждане на +359 2 489 46 09.



Ratings per IEC/EN

Ratings per	IEC/EN 60947-7-1
Nominal voltage (III/3)	400 V
Rated surge voltage (III/3)	6 kV
Rated current	16 A
Legend (ratings)	(III / 3) ≙ Overvoltage category III / Pollution degree 3

Ratings per UL

Approvals per	UL 1059
Rated voltage UL (Use Group B)	300 V
Rated current UL (Use Group B)	15 A
Rated voltage UL (Use Group C)	300 V
Rated current UL (Use Group C)	15 A

Ratings per CSA

Approvals per	C22.2 No 158
Rated voltage CSA (Use Group B)	300 V
Rated current CSA (Use Group B)	15 A
Rated voltage CSA (Use Group C)	300 V
Rated current CSA (Use Group C)	15 A

Ex information

Reference hazardous areas	See Downloads – Documentation – Additional Information: Technical Section; Technical explanations
Ratings per	ATEX: KIWA 17 ATEX 0030 U / IECEx: KIWA 17.0014U (Ex ec IIC Gc)
Rated voltage EN (Ex e II)	440 V
Rated current (Ex e II)	17 A

Connection data

Total number of connection points	2
Total number of potentials	2
Number of levels	1
Number of jumper slots	2

Connection 1

Connection technology

Подлежи на промяна. Моля, обърнете внимание и на допълнителната документация на продукта!

ВАГО България ООД
Бизнес център Сердика
Бул."Акад. Иван Гешов" 2Е | Сграда 1, ет. 4, офис 417 | 1330 София
Тел.: +359 2 489 46 09 | Тел.: +359 2 489 46 10
Имейл: sales.bg@wago.com

Имате ли въпроси относно нашите продукти?
Винаги ще се радваме да получим вашето обаждане на +359 2 489 46 09.



	Push-in CAGE CLAMP®
Actuation type	Push-in Operating tool
Connectable conductor materials	Copper
Nominal cross-section	2,5 mm ²
Solid conductor	0,25 ... 4 mm ² / 22 ... 12 AWG
Solid conductor; push-in termination	0,75 ... 4 mm ² / 18 ... 12 AWG
Fine-stranded conductor	0,25 ... 4 mm ² / 22 ... 12 AWG
Fine-stranded conductor; with insulated ferrule	0,25 ... 2,5 mm ² / 22 ... 14 AWG
Fine-stranded conductor; with ferrule; push-in termination	1 ... 2,5 mm ² / 18 ... 14 AWG
Note (conductor cross-section)	Depending on the conductor characteristic, a conductor with a smaller cross-section can also be inserted via push-in termination.
Strip length	10 ... 12 mm / 0.39 ... 0.47 inch
Wiring direction	Front-entry wiring

Physical data

Width	5,2 mm / 0.205 inch
Height	66,1 mm / 2.602 inch
Depth from upper edge of DIN-rail	32,9 mm / 1.295 inch

Mechanical data

Mounting type	DIN-35 rail
Marking level	Center/side marking

Material data

Note on material data	Information on material data can be found here
Color	син
Insulation material	Polyamide (PA66)
Flammability class per UL94	V0
Fire load	0,151 MJ
Weight	7,5 g

Commercial data

Product Group	22 (TOPJOB S)
PU (SPU)	50 Stück
Packaging type	box
Country of origin	CN

Подлежи на промяна. Моля, обърнете внимание и на допълнителната документация на продукта!



ВАГО България ООД
 Бизнес център Сердика
 Бул."Акад. Иван Гешов" 2Е | Сграда 1, ет. 4, офис 417 | 1330 София
 Тел.: +359 2 489 46 09 | Тел.: +359 2 489 46 10
 Имейл: sales.bg@wago.com

Имате ли въпроси относно нашите продукти?
 Винаги ще се радваме да получим вашето обаждане на +359 2 489 46 09.

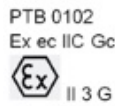

GTIN	4045454974831
Customs tariff number	85365080900

Одобрения / Сертификати

Ex-Approvals

Лого	Одобрение	Допълнителен текст за одобрение	Име на сертификат
	AEx Underwriters Laboratories Inc.	UL 60079	E185892 (AEx eb IIC resp. Ex eb IIC)
	ATEX KIWA Netherlands B.V.	EN 60079	KIWA 17ATEX0030 U
	CCCEX CQST/CNEEx	CNCA-C23-01	2020312313000180
	IECEX KIWA Netherlands B.V.	EN 60079	IECEX KIWA 17.0014 U (Ex ec IIC Gc)

Сертификати, специфични за всяка държава

Лого	Одобрение	Допълнителен текст за одобрение	Име на сертификат
	CCA DEKRA Certification B.V.	EN 60947	71-107687
	CCA DEKRA Certification B.V.	EN 60947	NTR NL 7730
	CCA DEKRA Certification B.V.	C22.2 No. 158	1536069

Сертификати за кораби

Лого	Одобрение	Допълнителен текст за одобрение	Име на сертификат
	ABS	EN 60947	20-

Подлежи на промяна. Моля, обърнете внимание и на допълнителната документация на продукта!

ВАГО България ООД
Бизнес център Сердика
Бул."Акад. Иван Гешов" 2Е | Сграда 1, ет. 4, офис 417 | 1330 София
Тел.: +359 2 489 46 09 | Тел.: +359 2 489 46 10
Имейл: sales.bg@wago.com

Имате ли въпроси относно нашите продукти?
Винаги ще се радваме да получим вашето обаждане на +359 2 489 46 09.



American Bureau of Shipping

HG1941090-PDA

DNV GL

Det Norske Veritas, Germanischer Lloyd

-

TAE00001V2



LR

Lloyds Register

EN 60947

91/20112
(E9)

UL-Approvals

Лого	Одобрение	Допълнителен текст за одобрение	Име на сертификат
	UL Underwriters Laboratories Inc.	UL 1059	E45172

Изискват се аксесоари

Крайна капачка

End plate

	Артикул №: 2002-1691 Крайна и междинна пластина; 1 mm дебелина; сив	www.wago.com/2002-1691
	Артикул №: 2002-1692 Крайна и междинна пластина; 1 mm дебелина; оранжев	www.wago.com/2002-1692

Допълнителни аксесоари



Защитно-предупредителен маркер

Cover

Артикул №: 2002-115 Защитно-предупредителен маркер; за 5 клеми; със символ на високо напрежение, черно; жълт	www.wago.com/2002-115
---	--

Инструмент

Operating tool

	Артикул №: 210-658 Работен инструмент; Нож: 3.5 x 0.5 mm; с частично изолирана дръжка; ъглов; къс; многоцветен	www.wago.com/210-658
	Артикул №: 210-720 Работен инструмент; Нож: 3.5 x 0.5 mm; с частично изолирана дръжка; многоцветен	www.wago.com/210-720

Изоляционен стопер

Insulation stop

Подлежи на промяна. Моля, обърнете внимание и на допълнителната документация на продукта!

ВАГО България ООД
Бизнес център Сердика
Бул."Акад. Иван Гешов" 2Е | Сграда 1, ет. 4, офис 417 | 1330 София
Тел.: +359 2 489 46 09 | Тел.: +359 2 489 46 10
Имейл: sales.bg@wago.com

Имате ли въпроси относно нашите продукти?
Винаги ще се радваме да получим вашето обаждане на +359 2 489 46 09.

Артикул №: 2002-171Изоляционен стопер; 0.25 - 0.5 mm²; 5 броя/лента; светло сивwww.wago.com/2002-171**Артикул №: 2002-172**Изоляционен стопер; 0.75 - 1 mm²; 5 броя/лента; тъмно сивwww.wago.com/2002-172**Маркиращи аксесоари**

Marking strip

**Артикул №: 2009-110**

Маркиращи ленти; за Smart Printer; на ролка; неразтегателни; без печат; тип закрепване чрез закопчаване; бял

www.wago.com/2009-110

Marker carrier

**Артикул №: 2009-198**

Адаптер; сив

www.wago.com/2009-198**Артикул №: 2002-121**

Адаптер; сив

www.wago.com/2002-121**Артикул №: 2002-161**

Адаптер; сив

www.wago.com/2002-161

Marker

**Артикул №: 2009-115/000-002**

WMB-Inline; за Smart Printer; 1500 броя на ролка; разтегателни от 5 - 5.2 mm; без печат; тип закрепване чрез закопчаване; жълт

www.wago.com/2009-115/000-002**Артикул №: 2009-115/000-007**

WMB-Inline; за Smart Printer; 1500 броя на ролка; разтегателни от 5 - 5.2 mm; без печат; тип закрепване чрез закопчаване; сив

www.wago.com/2009-115/000-007**Артикул №: 2009-115/000-017**

WMB-Inline; за Smart Printer; 1500 броя на ролка; разтегателни от 5 - 5.2 mm; без печат; тип закрепване чрез закопчаване; светло зелен

www.wago.com/2009-115/000-017**Артикул №: 2009-115/000-023**

WMB-Inline; за Smart Printer; 1500 броя на ролка; разтегателни от 5 - 5.2 mm; без печат; тип закрепване чрез закопчаване; зелен

www.wago.com/2009-115/000-023**Артикул №: 2009-115/000-024**

WMB-Inline; за Smart Printer; 1500 броя на ролка; разтегателни от 5 - 5.2 mm; без печат; тип закрепване чрез закопчаване; виолетов

www.wago.com/2009-115/000-024**Артикул №: 2009-145/000-006**

Mini-WSB Inline; за Smart Printer; 1700 броя на ролка; разтегателни от 5 - 5.2 mm; без печат; тип закрепване чрез закопчаване; син

www.wago.com/2009-145/000-006**Артикул №: 2009-145**

Mini-WSB Inline; за Smart Printer; 1700 броя на ролка; разтегателни от 5 - 5.2 mm; без печат; тип закрепване чрез закопчаване; бял

www.wago.com/2009-145**Артикул №: 2009-145/000-002**

Подлежи на промяна. Моля, обърнете внимание и на допълнителната документация на продукта!

ВАГО България ООД

Бизнес център Сердика

Бул."Акад. Иван Гешов" 2Е | Сграда 1, ет. 4, офис 417 | 1330 София

Тел.: +359 2 489 46 09 | Тел.: +359 2 489 46 10

Имейл: sales.bg@wago.com

Имате ли въпроси относно нашите продукти?

Винаги ще се радваме да получим вашето обаждане на +359 2 489 46 09.

Mini-WSB Inline; за Smart Printer; 1700 броя на ролка; разтегателни от 5 - 5.2 mm; без печат; тип закрепване чрез закопчаване; жълт

www.wago.com/2009-145/000-002

Артикул №: 2009-145/000-007

Mini-WSB Inline; за Smart Printer; 1700 броя на ролка; разтегателни от 5 - 5.2 mm; без печат; тип закрепване чрез закопчаване; сив

www.wago.com/2009-145/000-007

Артикул №: 2009-145/000-005

Mini-WSB Inline; за Smart Printer; 1700 броя на ролка; разтегателни от 5 - 5.2 mm; без печат; тип закрепване чрез закопчаване; червен

www.wago.com/2009-145/000-005

Артикул №: 2009-145/000-012

Mini-WSB Inline; за Smart Printer; 1700 броя на ролка; разтегателни от 5 - 5.2 mm; без печат; тип закрепване чрез закопчаване; оранжев

www.wago.com/2009-145/000-012

Артикул №: 2009-145/000-023

Mini-WSB Inline; за Smart Printer; 1700 броя на ролка; разтегателни от 5 - 5.2 mm; без печат; тип закрепване чрез закопчаване; зелен

www.wago.com/2009-145/000-023

Артикул №: 2009-145/000-024

Mini-WSB Inline; за Smart Printer; 1700 броя на ролка; разтегателни от 5 - 5.2 mm; без печат; тип закрепване чрез закопчаване; виолетов

www.wago.com/2009-145/000-024



Артикул №: 2009-115

WMB-Inline; за Smart Printer; 1500 броя на ролка; разтегателни от 5 - 5.2 mm; без печат; тип закрепване чрез закопчаване; бял

www.wago.com/2009-115



Артикул №: 248-501/000-006

Маркировъчна карта Mini-WSB; като карта; неразтегателни; без печат; тип закрепване чрез закопчаване; син

www.wago.com/248-501/000-006



Артикул №: 248-501/000-007

Маркировъчна карта Mini-WSB; като карта; неразтегателни; без печат; тип закрепване чрез закопчаване; сив

www.wago.com/248-501/000-007



Артикул №: 248-501/000-002

Маркировъчна карта Mini-WSB; като карта; неразтегателни; без печат; тип закрепване чрез закопчаване; жълт

www.wago.com/248-501/000-002



Артикул №: 248-501/000-012

Маркировъчна карта Mini-WSB; като карта; неразтегателни; без печат; тип закрепване чрез закопчаване; оранжев

www.wago.com/248-501/000-012



Артикул №: 248-501

Маркировъчна карта Mini-WSB; като карта; неразтегателни; без печат; тип закрепване чрез закопчаване; бял

www.wago.com/248-501



Артикул №: 248-501/000-017

Маркировъчна карта Mini-WSB; като карта; неразтегателни; без печат; тип закрепване чрез закопчаване; светло зелен

www.wago.com/248-501/000-017

Подлежи на промяна. Моля, обърнете внимание и на допълнителната документация на продукта!

ВАГО България ООД
 Бизнес център Сердика
 Бул."Акад. Иван Гешов" 2Е | Сграда 1, ет. 4, офис 417 | 1330 София
 Тел.: +359 2 489 46 09 | Тел.: +359 2 489 46 10
 Имейл: sales.bg@wago.com

Имате ли въпроси относно нашите продукти?
 Винаги ще се радваме да получим вашето обаждане на +359 2 489 46 09.

**Артикул №: 248-501/000-005**

Маркировъчна карта Mini-WSB; като карта; неразтегателни; без печат; тип закрепване чрез закопчаване; червен

www.wago.com/248-501/000-005**Артикул №: 248-501/000-024**

Маркировъчна карта Mini-WSB; като карта; неразтегателни; без печат; тип закрепване чрез закопчаване; виолетов

www.wago.com/248-501/000-024**Артикул №: 248-501/000-023**

Маркировъчна карта Mini-WSB; като карта; неразтегателни; без печат; тип закрепване чрез закопчаване; зелен

www.wago.com/248-501/000-023**Артикул №: 793-501**

Маркировъчна карта WMB; като карта; неразтегателни; без печат; тип закрепване чрез закопчаване; бял

www.wago.com/793-501

Group marker carrier

**Артикул №: 2009-193**

Държач за група маркировъчни табелки; сив

www.wago.com/2009-193**Артикул №: 2009-192**

Държач за група маркировъчни табелки; сив

www.wago.com/2009-192**Артикул №: 2009-191**

Държач за група маркировъчни табелки; сив

www.wago.com/2009-191**Монтажна шина**

Mounting accessories

**Артикул №: 210-197**

Стоманена носеща шина; 35 x 15 mm; 1,5 mm дебелина; дължина 2 m; с прорези; подобно на EN 60715; сребрист

www.wago.com/210-197**Артикул №: 210-198**

Медна носеща шина; 35 x 15 mm; 2,3 mm дебелина; дължина 2 m; без прорези; съгласно EN 60715; цвят мед

www.wago.com/210-198**Артикул №: 210-504**

Стоманена носеща шина; 35 x 7,5 mm; 1 mm дебелина; дължина 2 m; с прорези; поцинкован; съгласно EN 60715; сребрист

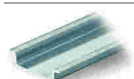
www.wago.com/210-504**Артикул №: 210-505**

Стоманена носеща шина; 35 x 7,5 mm; 1 mm дебелина; дължина 2 m; без прорези; поцинкован; съгласно EN 60715; сребрист

www.wago.com/210-505**Артикул №: 210-506**

Стоманена носеща шина; 35 x 15 mm; 1,5 mm дебелина; дължина 2 m; без прорези; поцинкован; подобно на EN 60715; сребрист

www.wago.com/210-506**Артикул №: 210-508**

Стоманена носеща шина; 35 x 15 mm; 1,5 mm дебелина; дължина 2 m; с прорези; поцинкован; подобно на EN 60715; сребрист

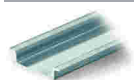
www.wago.com/210-508**Артикул №: 210-113**

Стоманена носеща шина; 35 x 7,5 mm; 1 mm дебелина; дължина 2 m; без прорези; съгласно EN 60715; сребрист

www.wago.com/210-113

Подлежи на промяна. Моля, обърнете внимание и на допълнителната документация на продукта!

ВАГО България ООД

Бизнес център Сердика







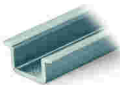

Бул."Акад. Иван Гешов" 2Е | Сграда 1, ет. 4, офис 417 | 1330 София

Тел.: +359 2 489 46 09 | Тел.: +359 2 489 46 10

Имейл: sales.bg@wago.com

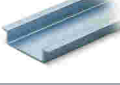
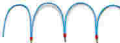
Имате ли въпроси относно нашите продукти?

Винаги ще се радваме да получим вашето обаждане на +359 2 489 46 09.

	Артикул №: 210-118 Стоманена носеща шина; 35 x 15 mm; 2,3 mm дебелина; дължина 2 m; без прорези; съгласно EN 60715; сребрист	www.wago.com/210-118
	Артикул №: 210-112 Стоманена носеща шина; 35 x 7,5 mm; 1 mm дебелина; дължина 2 m; с прорези; съгласно EN 60715; "Ширина на отвора 25 mm; сребрист	www.wago.com/210-112
	Артикул №: 210-114 Стоманена носеща шина; 35 x 15 mm; 1,5 mm дебелина; дължина 2 m; без прорези; подобно на EN 60715; сребрист	www.wago.com/210-114
	Артикул №: 210-115 Стоманена носеща шина; 35 x 7,5 mm; 1 mm дебелина; дължина 2 m; с прорези; съгласно EN 60715; "Ширина на отвора 18 mm; сребрист	www.wago.com/210-115
	Артикул №: 210-196 Алуминиева носеща шина; 35 x 8,2 mm; 1,6 mm дебелина; дължина 2 m; без прорези; подобно на EN 60715; сребрист	www.wago.com/210-196
Jumpers		
Jumper		
	Артикул №: 210-123 Мост за обединяване на проводници; изолиран; син	www.wago.com/210-123
	Артикул №: 2002-402 Джъмпер; 2-пътен; изолиран; светло сив	www.wago.com/2002-402
	Артикул №: 2002-402/000-005 Джъмпер; 2-пътен; изолиран; червен	www.wago.com/2002-402/000-005
	Артикул №: 2002-400 Непрекъснат джъмпер; 2-пътен; изолиран; светло сив	www.wago.com/2002-400
	Артикул №: 2002-403 Джъмпер; 3-пътен; изолиран; светло сив	www.wago.com/2002-403
	Артикул №: 2002-404/000-005 Джъмпер; 4-пътен; изолиран; червен	www.wago.com/2002-404/000-005
	Артикул №: 2002-403/000-006 Джъмпер; 3-пътен; изолиран; син	www.wago.com/2002-403/000-006
	Артикул №: 2002-404/000-006 Джъмпер; 4-пътен; изолиран; син	www.wago.com/2002-404/000-006
	Артикул №: 2002-403/000-005 Джъмпер; 3-пътен; изолиран; червен	www.wago.com/2002-403/000-005

Подлежи на промяна. Моля, обърнете внимание и на допълнителната документация на продукта!

ВАГО България ООД
Бизнес център Сердика
Бул."Акад. Иван Гешов" 2Е | Сграда 1, ет. 4, офис 417 | 1330 София
Тел.: +359 2 489 46 09 | Тел.: +359 2 489 46 10
Имейл: sales.bg@wago.com

Имате ли въпроси относно нашите продукти?
Винаги ще се радваме да получим вашето обаждане на +359 2 489 46 09.



Артикул №: 2002-405/000-005
Джъмпер; 5-пътен; изолиран; червен

www.wago.com/2002-405/000-005

Артикул №: 2002-402/000-006
Джъмпер; 2-пътен; изолиран; син

www.wago.com/2002-402/000-006

Артикул №: 2002-405/000-006
Джъмпер; 5-пътен; изолиран; син

www.wago.com/2002-405/000-006

Артикул №: 2002-404
Джъмпер; 4-пътен; изолиран; светло сив

www.wago.com/2002-404

Артикул №: 2002-406/000-006
Джъмпер; 6-пътен; изолиран; син

www.wago.com/2002-406/000-006

Артикул №: 2002-406/000-005
Джъмпер; 6-пътен; изолиран; червен

www.wago.com/2002-406/000-005



Артикул №: 2002-406/020-000
Делта джъмпер; изолиран; светло сив

www.wago.com/2002-406/020-000

Артикул №: 2002-405
Джъмпер; 5-пътен; изолиран; светло сив

www.wago.com/2002-405

Артикул №: 2002-407/000-005
Джъмпер; 7-пътен; изолиран; червен

www.wago.com/2002-407/000-005

Артикул №: 2002-408
Джъмпер; 8-пътен; изолиран; светло сив

www.wago.com/2002-408

Артикул №: 2002-408/000-006
Джъмпер; 8-пътен; изолиран; син

www.wago.com/2002-408/000-006

Артикул №: 2002-405/011-000
Джъмпер за свързване на звезда; 3-пътен; изолиран; светло сив

www.wago.com/2002-405/011-000

Артикул №: 2002-407/000-006
Джъмпер; 7-пътен; изолиран; син

www.wago.com/2002-407/000-006

Артикул №: 2002-408/000-005
Джъмпер; 8-пътен; изолиран; червен





www.wago.com/2002-408/000-005

Подлежи на промяна. Моля, обърнете внимание и на допълнителната документация на продукта!

ВАГО България ООД
Бизнес център Сердика
Бул."Акад. Иван Гешов" 2Е | Сграда 1, ет. 4, офис 417 | 1330 София
Тел.: +359 2 489 46 09 | Тел.: +359 2 489 46 10
Имейл: sales.bg@wago.com

Имате ли въпроси относно нашите продукти?
Винаги ще се радваме да получим вашето обаждане на +359 2 489 46 09.



















	Артикул №: 2002-407 Джъмпер; 7-пътен; изолиран; светло сив	www.wago.com/2002-407
	Артикул №: 2002-406 Джъмпер; 6-пътен; изолиран; светло сив	www.wago.com/2002-406
	Артикул №: 2002-410/000-005 Джъмпер; 10-пътен; изолиран; червен	www.wago.com/2002-410/000-005
	Артикул №: 2002-410/000-006 Джъмпер; 10-пътен; изолиран; син	www.wago.com/2002-410/000-006
	Артикул №: 2002-410 Джъмпер; 10-пътен; изолиран; светло сив	www.wago.com/2002-410
	Артикул №: 2002-409/000-006 Джъмпер; 9-пътен; изолиран; син	www.wago.com/2002-409/000-006
	Артикул №: 2002-409/000-005 Джъмпер; 9-пътен; изолиран; червен	www.wago.com/2002-409/000-005
	Артикул №: 2002-409 Джъмпер; 9-пътен; изолиран; светло сив	www.wago.com/2002-409
	Артикул №: 2002-423/000-006 Непрекъснат джъмпер; от 1 до 3; изолиран; син	www.wago.com/2002-423/000-006
	Артикул №: 2002-423 Непрекъснат джъмпер; от 1 до 3; изолиран; светло сив	www.wago.com/2002-423
	Артикул №: 2002-433 Джъмпер; от 1 до 3; изолиран; светло сив	www.wago.com/2002-433
	Артикул №: 2002-434 Джъмпер; от 1 до 4; изолиран; светло сив	www.wago.com/2002-434
	Артикул №: 2002-423/000-005 Непрекъснат джъмпер; от 1 до 3; изолиран; червен	www.wago.com/2002-423/000-005
	Артикул №: 2002-435 Джъмпер; от 1 до 5; изолиран; светло сив	www.wago.com/2002-435
	Артикул №: 2002-436 Джъмпер; от 1 до 6; изолиран; светло сив	www.wago.com/2002-436
	Артикул №: 2002-437 Джъмпер; от 1 до 7; изолиран; светло сив	www.wago.com/2002-437

Подлежи на промяна. Моля, обърнете внимание и на допълнителната документация на продукта!

ВАГО България ООД
Бизнес център Сердика
Бул."Акад. Иван Гешов" 2Е | Сграда 1, ет. 4, офис 417 | 1330 София
Тел.: +359 2 489 46 09 | Тел.: +359 2 489 46 10
Имейл: sales.bg@wago.com

Имате ли въпроси относно нашите продукти?
Винаги ще се радваме да получим вашето обаждане на +359 2 489 46 09.

	Артикул №: 2002-438 Джъмпер; от 1 до 8; изолиран; светло сив	www.wago.com/2002-438
	Артикул №: 2002-439 Джъмпер; от 1 до 9; изолиран; светло сив	www.wago.com/2002-439
	Артикул №: 2002-440 Джъмпер; от 1 до 10; изолиран; светло сив	www.wago.com/2002-440
	Артикул №: 2002-472 Стъпаловиден джъмпер; 2-пътен; изолиран; светло сив	www.wago.com/2002-472
	Артикул №: 2002-473 Стъпаловиден джъмпер; 3-пътен; изолиран; светло сив	www.wago.com/2002-473
	Артикул №: 2002-475/011-000 Стъпаловиден джъмпер; 3-пътен; изолиран; светло сив	www.wago.com/2002-475/011-000
	Артикул №: 2002-475 Стъпаловиден джъмпер; 5-пътен; изолиран; светло сив	www.wago.com/2002-475
	Артикул №: 2002-476 Стъпаловиден джъмпер; 6-пътен; изолиран; светло сив	www.wago.com/2002-476
	Артикул №: 2002-474 Стъпаловиден джъмпер; 4-пътен; изолиран; светло сив	www.wago.com/2002-474
	Артикул №: 2002-477 Стъпаловиден джъмпер; 7-пътен; изолиран; светло сив	www.wago.com/2002-477
	Артикул №: 2002-473/011-000 Стъпаловиден джъмпер; 2-пътен; от 1 до 3; изолиран; светло сив	www.wago.com/2002-473/011-000
	Артикул №: 2002-479 Стъпаловиден джъмпер; 9-пътен; изолиран; светло сив	www.wago.com/2002-479
	Артикул №: 2002-478 Стъпаловиден джъмпер; 8-пътен; изолиран; светло сив	www.wago.com/2002-478
	Артикул №: 2002-479/011-000 Стъпаловиден джъмпер; изолиран; светло сив	www.wago.com/2002-479/011-000
	Артикул №: 2002-480 Стъпаловиден джъмпер; 10-пътен; изолиран; светло сив	www.wago.com/2002-480
	Артикул №: 2002-477/011-000 Стъпаловиден джъмпер; изолиран; светло сив	www.wago.com/2002-477/011-000

Подлежи на промяна. Моля, обърнете внимание и на допълнителната документация на продукта!

ВАГО България ООД
 Бизнес център Сердика
 Бул."Акад. Иван Гешов" 2Е | Сграда 1, ет. 4, офис 417 | 1330 София
 Тел.: +359 2 489 46 09 | Тел.: +359 2 489 46 10
 Имейл: sales.bg@wago.com

Имате ли въпроси относно нашите продукти?
 Винаги ще се радваме да получим вашето обаждане на +359 2 489 46 09.



Артикул №: 2002-481/011-000
Стъпаловиден джъмпер; изолиран; светло сив

www.wago.com/2002-481/011-000



Артикул №: 2002-481
Стъпаловиден джъмпер; 11-пътен; изолиран; светло сив

www.wago.com/2002-481



Артикул №: 2002-482
Стъпаловиден джъмпер; 12-пътен; изолиран; светло сив

www.wago.com/2002-482

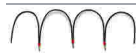

Артикул №: 210-103
Мост за обединяване на проводници; изолиран; черен

www.wago.com/210-103

Ferrule

Ferrule



Артикул №: 216-241
Накрайник; Втулка за 0.5 mm² / 20 AWG; изолиран; електр. калаено покритие; електролитна мед; газонепроницаем; съгл. DIN 46228, Част 4/09.90; бял

www.wago.com/216-241



Артикул №: 216-242
Накрайник; Втулка за 0.75 mm² / 18 AWG; изолиран; електр. калаено покритие; електролитна мед; газонепроницаем; съгл. DIN 46228, Част 4/09.90; сив

www.wago.com/216-242



Артикул №: 216-243
Накрайник; Втулка за 1 mm² / AWG 18; изолиран; електр. калаено покритие; електролитна мед; газонепроницаем; съгл. DIN 46228, Част 4/09.90; червен

www.wago.com/216-243



Артикул №: 216-244
Накрайник; Втулка за 1,5 mm² / AWG 16; изолиран; електр. калаено покритие; електролитна мед; газонепроницаем; съгл. DIN 46228, Част 4/09.90; черен

www.wago.com/216-244



Артикул №: 216-263
Накрайник; Втулка за 1 mm² / AWG 18; изолиран; електр. калаено покритие; електролитна мед; газонепроницаем; съгл. DIN 46228, Част 4/09.90; червен

www.wago.com/216-263



Артикул №: 216-246
Накрайник; Втулка за 2,5 mm² / AWG 14; изолиран; електр. калаено покритие; електролитна мед; газонепроницаем; съгл. DIN 46228, Част 4/09.90; син

www.wago.com/216-246



Артикул №: 216-266
Накрайник; Втулка за 2,5 mm² / AWG 14; изолиран; електр. калаено покритие; електролитна мед; газонепроницаем; съгл. DIN 46228, Част 4/09.90; син

www.wago.com/216-266



Артикул №: 216-264
Накрайник; Втулка за 1,5 mm² / AWG 16; изолиран; електр. калаено покритие; електролитна мед; газонепроницаем; съгл. DIN 46228, Част 4/09.90; черен

www.wago.com/216-264



Артикул №: 216-262
Накрайник; Втулка за 0.75 mm² / 18 AWG; изолиран; електр. калаено покритие; електролитна мед; газонепроницаем; съгл. DIN 46228, Част 4/09.90; сив

www.wago.com/216-262

Push-in type wire jumper

Jumper



Артикул №: 2009-412
Жичен джъмпер тип „push-in“; изолиран; 60 mm дължина; черен

www.wago.com/2009-412



Артикул №: 2009-414
Жичен джъмпер тип „push-in“; 1,5 mm²; изолиран; 110 mm дължина; черен

www.wago.com/2009-414

Подлежи на промяна. Моля, обърнете внимание и на допълнителната документация на продукта!



Артикул №: 2009-416

Жичен джъмпер тип „push-in“; 1,5 mm²; изолиран; 250 mm дължина; черенwww.wago.com/2009-416

Крайна капачка

End plate



Артикул №: 209-191

Сепаратор за Ex e/Ex i приложения; 3 mm дебелина; 120 mm ширина; оранжев

www.wago.com/209-191

Тест и измерване

Testing accessories



Артикул №: 2009-174

Тестов щепселен адаптер; за тестов щепсел Ø 4 mm; за тестване на клеми TOPJOB®S, монтирани на шина; сив www.wago.com/2009-174

Артикул №: 2009-182

Тестов отклонител; за макс. 2.5 mm²; свързване без инструменти за отделни тестови проводници 0.08 - 2.5 mm; сив www.wago.com/2009-182

Артикул №: 2002-511

Модулен конектор TOPJOB®S; модулен; за слотове за джъмperi; 1-полюсен; 2,50 mm²; сивwww.wago.com/2002-511

Артикул №: 2002-549

Празен модул; модулен; напр. за прескачане на обединени клеми; сив

www.wago.com/2002-549

Артикул №: 2002-552

Модулен конектор TOPJOB®S; модулен; за слотове за джъмperi; 2-полюсен; 2,50 mm²; сивwww.wago.com/2002-552

Артикул №: 2002-558

Модулен конектор TOPJOB®S; модулен; за слотове за джъмperi; 8-полюсен; 2,50 mm²; сивwww.wago.com/2002-558

Артикул №: 2002-559

Модулен конектор TOPJOB®S; модулен; за слотове за джъмperi; 9-полюсен; 2,50 mm²; сивwww.wago.com/2002-559

Артикул №: 2002-556

Модулен конектор TOPJOB®S; модулен; за слотове за джъмperi; 6-полюсен; 2,50 mm²; сивwww.wago.com/2002-556

Артикул №: 2002-553

Модулен конектор TOPJOB®S; модулен; за слотове за джъмperi; 3-полюсен; 2,50 mm²; сивwww.wago.com/2002-553

Артикул №: 2002-611

Тестов щепселен модул тип L TOPJOB®S; модулен; 1-полюсен; 2,50 mm²; сивwww.wago.com/2002-611

Артикул №: 2002-560

Модулен конектор TOPJOB®S; модулен; за слотове за джъмperi; 10-полюсен; 2,50 mm²; сивwww.wago.com/2002-560

Артикул №: 2002-554

Модулен конектор TOPJOB®S; модулен; за слотове за джъмperi; 4-полюсен; 2,50 mm²; сивwww.wago.com/2002-554

Артикул №: 2002-555

Модулен конектор TOPJOB®S; модулен; за слотове за джъмperi; 5-полюсен; 2,50 mm²; сивwww.wago.com/2002-555

Артикул №: 2002-557

Модулен конектор TOPJOB®S; модулен; за слотове за джъмperi; 7-полюсен; 2,50 mm²; сивwww.wago.com/2002-557

Подлежи на промяна. Моля, обърнете внимание и на допълнителната документация на продукта!

ВАГО България ООД

Бизнес център Сердика



Бул."Акад. Иван Гешов" 2Е | Сграда 1, ет. 4, офис 417 | 1330 София

Тел.: +359 2 489 46 09 | Тел.: +359 2 489 46 10

Имейл: sales.bg@wago.com

Имате ли въпроси относно нашите продукти?

Винаги ще се радваме да получим вашето обаждане на +359 2 489 46 09.

	Артикул №: 2002-649 Празен модул тип L TOPJOB®S; модулен; напр. за прескачане на обединени клеми; сив	www.wago.com/2002-649
	Артикул №: 210-136 Тестов щепсел; Ø 2 mm; с кабел 500 mm; червен	www.wago.com/210-136

Изтегляния**Documentation****Bid Text**

2002-1674 X81 - Datei	Apr 29, 2019	xml 4,1 kB	Изтегляне
2002-1674 docx - Datei	Apr 23, 2019	docx 15,7 kB	Изтегляне

Additional Information

Technical Section Technical explanations	pdf 2,2 MB	Изтегляне
---	---------------	-----------

CAD/CAE-Data**CAD data**

2D/3D Models 2002-1674	URL	Изтегляне
------------------------	-----	-----------

CAE data

EPLAN Data Portal 2002-1674	URL	Изтегляне
-----------------------------	-----	-----------

WSCAD Universe 2002-1674	URL	Изтегляне
--------------------------	-----	-----------

ZUKEN Portal 2002-1674	URL	Изтегляне
------------------------	-----	-----------

Environmental Product Compliance**Compliance Search**

Environmental Product Compliance 2002-1674	URL	Изтегляне
--	-----	-----------

Подлежи на промяна. Моля, обърнете внимание и на допълнителната документация на продукта!

ВАГО България ООД
 Бизнес център Сердика
 Бул."Акад. Иван Гешов" 2Е | Сграда 1, ет. 4, офис 417 | 1330 София
 Тел.: +359 2 489 46 09 | Тел.: +359 2 489 46 10
 Имейл: sales.bg@wago.com

Имате ли въпроси относно нашите продукти?
 Винаги ще се радваме да получим вашето обаждане на +359 2 489 46 09.

2-conductor disconnect/test terminal block; with test option; orange disconnect link; for DIN-rail 35 x 15 and 35 x 7.5; 2.5 mm²; Push-in CAGE CLAMP®; 2,50 mm²; blue

Бележки за инсталиране

Conductor termination

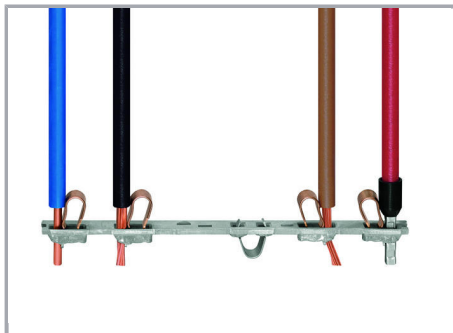

All conductor types at a glance

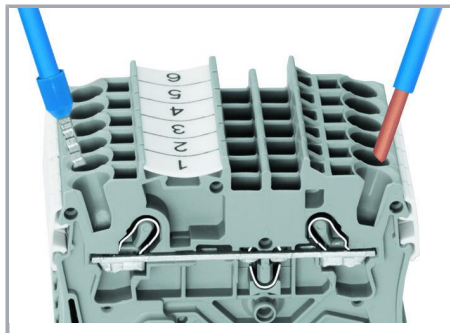

Push-in termination of solid and ferruled conductors

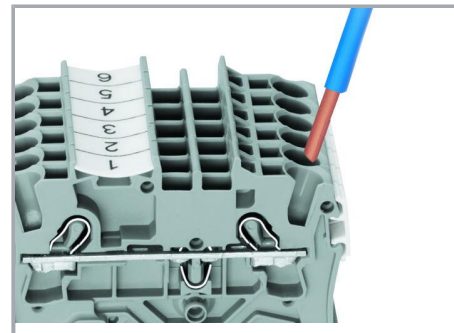

Inserting a conductor via push-in termination:

Solid conductors with cross-sections from either one size above, or up to two sizes below, the rated cross-section can be simply pushed in – no tools needed.

Подлежи на промяна. Моля, обърнете внимание и на допълнителната документация на продукта!

ВАГО България ООД
Бизнес център Сердика
Бул."Акад. Иван Гешов" 2Е | Сграда 1, ет. 4, офис 417 | 1330 София
Тел.: +359 2 489 46 09 | Тел.: +359 2 489 46 10
Имейл: sales.bg@wago.com

Имате ли въпроси относно нашите продукти?
Винаги ще се радваме да получим вашето обаждане на +359 2 489 46 09.



Inserting a conductor via operating tool:

Conductor termination – insulation stop

Connecting fine-stranded conductors without ferrules, or small cross-sectional conductors that cannot be pushed in, is performed similarly to the original CAGE CLAMP® – just use an operating tool.

Advantage:

To open the clamp, the operating tool is inserted vertically. The conductor entry is less than 15 degrees for easier wiring.

Commoning

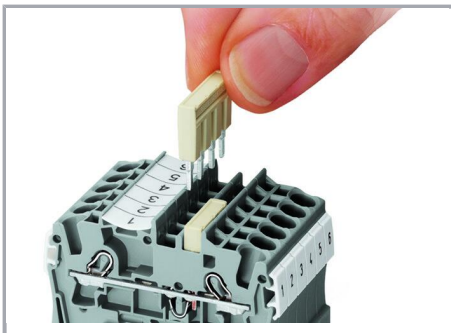

Insert push-in type jumper bar and push down until it hits backstop..

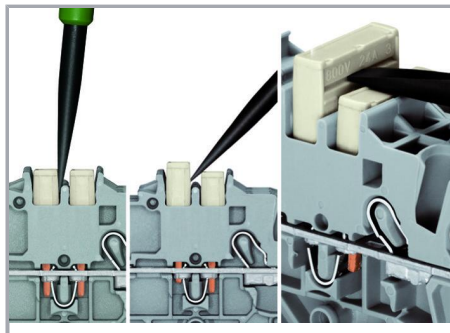

Removing a push-in type jumper bar:

Insert the operating tool between the jumper and partition wall of the dual jumper slots, then lift up the jumper.

Place the operating tool in the center of jumpers for up to five contacts (see above), or alternately on both sides for jumpers with more than five contacts.

Commoning

Подлежи на промяна. Моля, обърнете внимание и на допълнителната документация на продукта!



Orient the staggered jumpers' red stripes on the inside.

Insert the staggered jumper and push down until it hits the backstop.

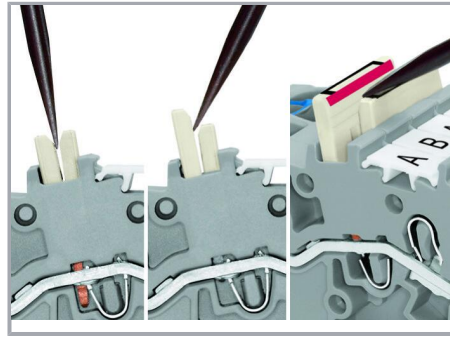

Removing a staggered jumper:

Insert the operating tool between the staggered jumpers, then lift up the jumper.

Commoning



Continuous jumpers (2002 Series) readily connect an endless number of terminal blocks to each other via single jumper slot. Use the second jumper slot for additional commoning or testing.

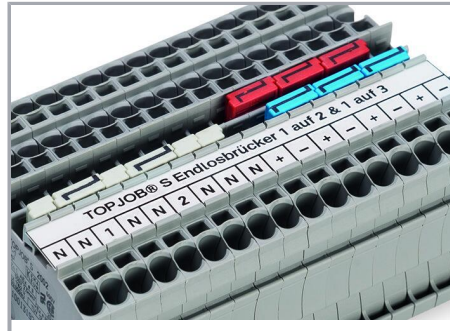

The 1-to-3 adjacent jumper for continuous commoning enables every other terminal block to be commoned. For example, positive and negative potentials can be accommodated alongside each other.

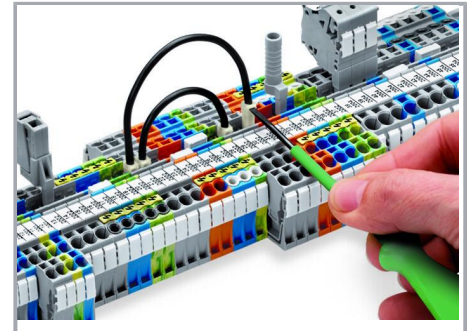

Push down the wire jumper until fully inserted. Lift the jumper with an operating tool for rewiring.

Testing

Подлежи на промяна. Моля, обърнете внимание и на допълнителната документация на продукта!

ВАГО България ООД
Бизнес център Сердика
Бул."Акад. Иван Гешов" 2Е | Сграда 1, ет. 4, офис 417 | 1330 София
Тел.: +359 2 489 46 09 | Тел.: +359 2 489 46 10
Имейл: sales.bg@wago.com

Имате ли въпроси относно нашите продукти?
Винаги ще се радваме да получим вашето обаждане на +359 2 489 46 09.

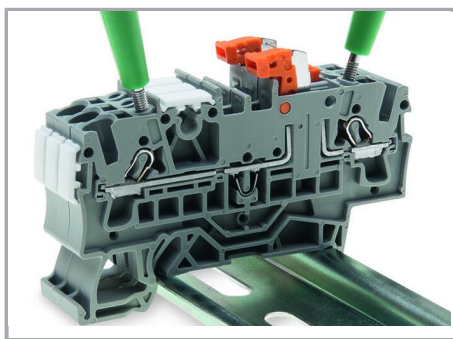

Testing with voltage tester.

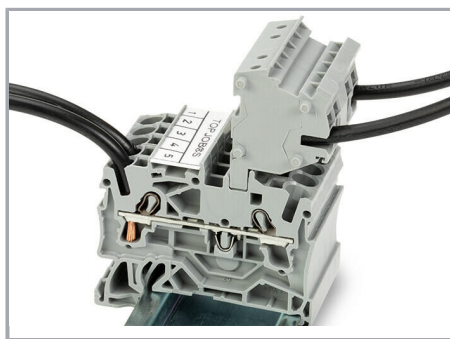

The modular TOPJOB® S connectors also connect conductors of the same size as the terminal blocks being used.

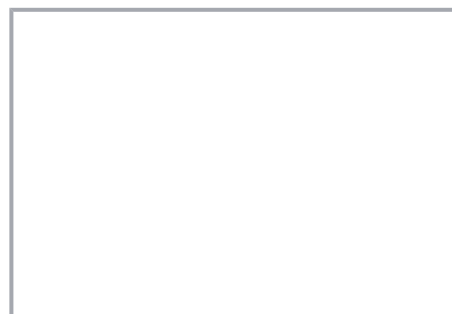

TOPJOB® S Connectors with a 2 mm Ø test socket for testing voltage via 2-pole voltage tester

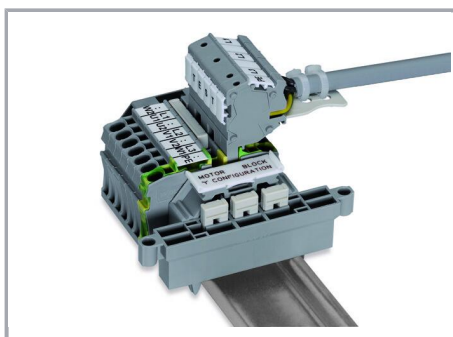

Rail-mount terminal block assembly for electric motor wiring



Test plug adapter (2009-174, CAT I) for 4 mm Ø plugs – compatible with 2000 to 2016 Series

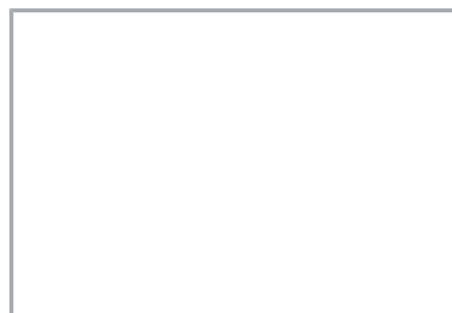

Testing tap (2009-182) for tool-free connection of test cables up to 2.5 mm² (12 AWG) – compatible with 2000 to 2016 Series

Подлежи на промяна. Моля, обърнете внимание и на допълнителната документация на продукта!

ВАГО България ООД
Бизнес център Сердика
Бул."Акад. Иван Гешов" 2Е | Сграда 1, ет. 4, офис 417 | 1330 София
Тел.: +359 2 489 46 09 | Тел.: +359 2 489 46 10
Имейл: sales.bg@wago.com

Имате ли въпроси относно нашите продукти?
Винаги ще се радваме да получим вашето обаждане на +359 2 489 46 09.



- One center and two side marker slots for WMB markers or marking strips
- Dual jumper slots in the same location as other 2002 Series terminal blocks
- Commoning options in front of or behind the knife disconnect, depending on the power supply direction

Disconnect/test terminal block with pivoting knife disconnect

Opening a knife disconnect.

Disconnect/test terminal block with pivoting knife disconnect

Closing the knife disconnect.

Marking

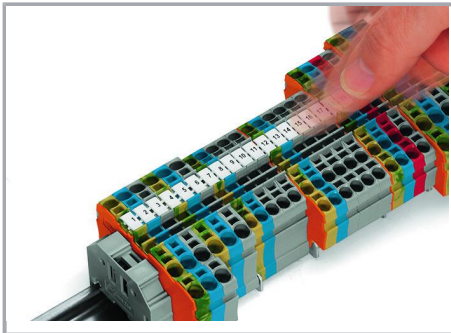

Snapping WMB inline markers into marker slots.



Pivoting double-deck marker carrier (2002-121) and 2-conductor disconnect /test terminal block (2002-1671)

Подлежи на промяна. Моля, обърнете внимание и на допълнителната документация на продукта!

ВАГО България ООД
Бизнес център Сердика
Бул."Акад. Иван Гешов" 2Е | Сграда 1, ет. 4, офис 417 | 1330 София
Тел.: +359 2 489 46 09 | Тел.: +359 2 489 46 10
Имейл: sales.bg@wago.com

Имате ли въпроси относно нашите продукти?
Винаги ще се радваме да получим вашето обаждане на +359 2 489 46 09.

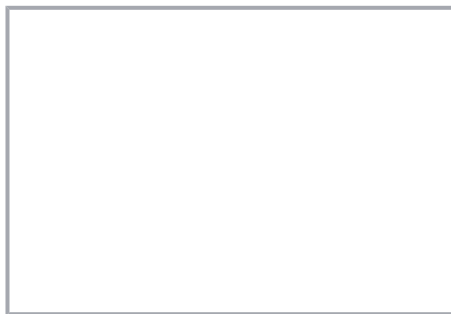

Pivoting double-deck marker carrier
(2002-121) and 2-conductor disconnect
/test terminal block (2002-1671)

Pivoting double-deck marker carrier
(2002-121) and 2-conductor disconnect
/test terminal block (2002-1671)

Семейство продукти

TOPJOB® S

TOPJOB® S: In various industrial applications and modern building installations, WAGO's wide and versatile range of rail-mount terminal blocks provides more than just reliable electrical connections.

Показване на всички продукти от семейството.

Подлежи на промяна. Моля, обърнете внимание и на допълнителната документация на продукта!

ВАГО България ООД
Бизнес център Сердика
Бул."Акад. Иван Гешов" 2Е | Сграда 1, ет. 4, офис 417 | 1330 София
Тел.: +359 2 489 46 09 | Тел.: +359 2 489 46 10
Имейл: sales.bg@wago.com

Имате ли въпроси относно нашите продукти?
Винаги ще се радваме да получим вашето обаждане на +359 2 489 46 09.